

KM 100/100 R Bp
KM 100/100 R Bp Pack

 **KÄRCHER®**

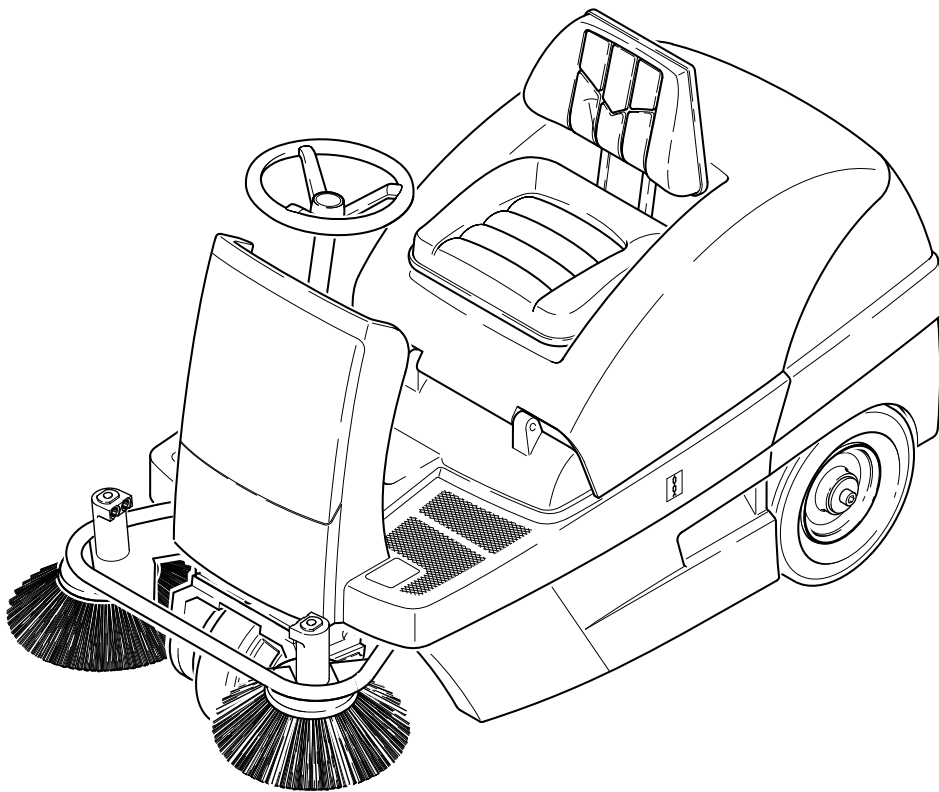

Deutsch	3
English	17
Français	31
Italiano	45
Nederlands	59
Español	73
Português	87
Dansk	101
Norsk	114
Svenska	127
Suomi	140
Ελληνικά	154
Türkçe	169
Русский	183
Polski	198
العربية	212

Register and win!
www.kärcher.com



 Перед первым применением вашего прибора прочитайте эту оригинальную инструкцию по эксплуатации, после этого действуйте соответственно и сохраните ее для дальнейшего пользования или для следующего владельца. Перед первым вводом в эксплуатацию обязательно прочтите указания по технике безопасности № 5.956-250!

Оглавление

Указания по технике безопасности	RU - 1
Назначение	RU - 2
Использование по назначению	RU - 2
Защита окружающей среды	RU - 2
Описание элементов управления и рабочих узлов	RU - 3
Перед началом работы	RU - 4
Начало работы	RU - 6
Эксплуатация	RU - 6
Вывод из эксплуатации	RU - 8
Уход и техническое обслуживание	RU - 8
Принадлежности	RU - 12
Помощь в случае неполадок	RU - 13
Технические данные	RU - 14
Заявление о соответствии требованиям CE	RU - 15
Гарантия	RU - 15

Указания по технике безопасности

Общие указания

При обнаружении во время распаковывания аппарата повреждений, полученных в результате транспортировки, следует немедленно обратиться в торговую организацию, продавшую вам данное изделие.

- Предупредительные и указательные таблички, прикрепленные к прибору, содержат важную информацию, необходимую для безопасной эксплуатации прибора.
- Наряду с указаниями по технике безопасности, содержащимися в руководстве по эксплуатации, необходимо также соблюдать общие положения законодательства по технике безопасности и предотвращению несчастных случаев.

Режим движения

Опасность

Опасность получения травм!

Опасность опрокидывания прибора на слишком крутых склонах.

- В направлении движения допускается езда аппарата по склонам до 18%.

Опасность опрокидывания при быстрой езде на поворотах.

- На поворотах следует замедлять скорость движения.

Опасность опрокидывания на нестабильном грунте.

- Разрешается перемещать прибор только по прочному основанию.

Опасность опрокидывания прибора при большом боковом уклоне.

- Перпендикулярно направлению движения ездить по подъемам максимум до 15%.
- Также следует соблюдать все предписания, правила и нормы в отношении транспортных средств.
- Обслуживающий персонал обязан использовать прибор в соответствии с назначением. Во время езды он должен учитывать местные особенности и при работе с прибором следить за другими лицами, находящимися поблизости, особенно детьми.
- Работать с прибором разрешается исключительно лицам, которые прошли инструктаж по эксплуатации или подтвердили свою квалификацию по обслуживанию и на которых возложено использование прибора.
- Эксплуатация прибора детьми или несовершеннолетними запрещается.
- Не разрешается брать с собой сопровождающих лиц.
- Приборы с сидением для обслуживающего персонала должны приводиться в движение только с этого сиденья.
- ➔ Во избежание несанкционированного использования прибора следует вынимать ключ.
- ➔ Запрещается оставлять без присмотра прибор с работающим двигателем. Обслуживающему персоналу разрешается покидать прибор только после того, как двигатель будет остановлен, прибор будет защищен от случайного перемещения и ключ будет вынут.

Устройства, работающие от аккумулятора

Указание: Право на гарантийное обслуживание сохраняется только в случае использования рекомендуемых фирмой Kärcher аккумуляторов и зарядных устройств.

- Следует обязательно соблюдать инструкцию по эксплуатации производителя аккумулятора и зарядного устройства. Соблюдайте указания законодательства по обращению с аккумуляторами.
- Никогда не оставляйте разряженный аккумулятор, и как можно скорее снова зарядите его.
- Поддерживайте аккумуляторы всегда в чистом и сухом виде во избежание утечки тока. Защищать от

попадания грязи, например, металлической пыли.

- Не класть инструменты или подобные предметы на аккумулятор. Опасность короткого замыкания и взрыва.
- Ни в коем случае не обращаться с огнем, искрить или курить вблизи аккумулятора или в аккумуляторной. Опасность взрыва.
- Не прикасаться к горячим узлам, например, к приводному двигателю (опасность ожога).
- Осторожное обращение с аккумуляторным электролитом. Соблюдайте соответствующие правила техники безопасности!
- Использованные аккумуляторы следует утилизировать, согласно Директиве EC 91/ 157 EWG, без ущерба для окружающей среды.
- При установке аккумулятора в KM 100/100 R Вр обязательно на полюсном выводе аккумулятора нужно смонтировать предохранитель (см. раздел «Работы по техническому обслуживанию»).

Принадлежности и запасные детали

Опасность

Во избежание опасности, ремонт и установку запасных деталей должны выполнять только авторизованные сервисные центры.

- Разрешается использовать только те принадлежности и запасные части, использование которых было одобрено изготовителем. Использование оригинальных принадлежностей и запчастей гарантирует Вам надежную и бесперебойную работу прибора.
- Выбор наиболее часто необходимых запчастей вы найдете в конце инструкции по эксплуатации.
- Дальнейшую информацию о запчастях вы найдете на сайте www.kärcher.com в разделе Service.

Символы на приборе

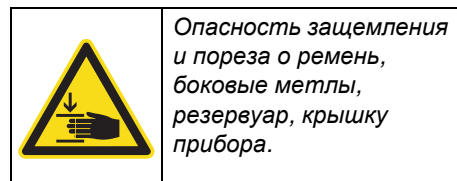
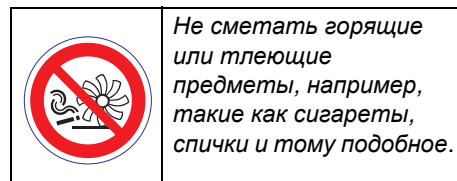

Символы в руководстве по эксплуатации

⚠ Опасность

Для непосредственно грозящей опасности, которая приводит к тяжелым увечьям или к смерти.

⚠ Предупреждение

Для возможной потенциально опасной ситуации, которая может привести к тяжелым увечьям или к смерти.

Внимание!

Для возможной потенциально опасной ситуации, которая может привести к легким травмам или повлечь материальный ущерб.

Назначение

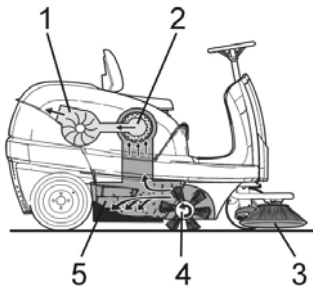

Подметающая машина работает по принципу набрасывания.

- Боковые щетки (3) подметают углы и края подметаемой поверхности и доставляют мусор в зону работы подметающего вала.
- Вращающийся подметающий вал (4) направляет мусор напрямую в резервуар для сбора мусора (5).
- Пыль, поднятая в резервуаре, отделяется фильтром пыли (2), а отфильтрованный чистый воздух откачивается всасывающим вентилятором (1).

Использование по назначению

Используйте эту подметающую машину исключительно в соответствии с указаниями данного руководства по эксплуатации.

- ➔ Перед началом работы аппарат и рабочие приспособления следует проверить на их надлежащее состояние и их соответствие требованиям безопасности. Если состояние прибора не является безупречным, использовать его не разрешается.
- Данная подметающая машина предназначена для подметания загрязненных поверхностей в помещении и на улице.
- Прибор не предназначен для общественного уличного движения.
- Прибор не предназначен для сбора опасной для здоровья пыли.
- Запрещается вносить изменения в прибор.
- Никогда не выполняйте подметания/всасывания прибором взрывоопасных жидкостей, горючих газов, а также концентрированных кислот и растворителей!
- Не допускать подметания/всасывания прибором горящих или тлеющих предметов.
- Прибор предназначен только для работы на поверхностях, указанных в данном руководстве по эксплуатации.
- Прибор может передвигаться только по поверхностям, допущенным руководством предприятия или их представителем для использования подметательных машин.
- Запрещено находиться в опасной зоне. Эксплуатация прибора во взрывоопасных зонах запрещается.
- В качестве общего положения действует следующее правило: не допускать соприкосновения прибора с легковоспламеняющимися веществами (опасность взрыва/пожара).

Подходящие поверхности

- Асфальт
- Промышленные полы
- Сплошной (наливной) пол
- Бетон
- Брусчатка
- Ковер

Защита окружающей среды



Упаковочные материалы пригодны для вторичной переработки. Пожалуйста, не выбрасывайте упаковку вместе с бытовыми отходами, а сдайте ее в один из пунктов приема вторичного сырья.

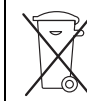

Старые приборы содержат ценные перерабатываемые материалы, подлежащие передаче в пункты приемки вторичного сырья. Аккумуляторы, масло и иные подобные материалы не должны попадать в окружающую среду. Поэтому утилизируйте старые приборы через соответствующие системы приемки отходов.

Инструкции по применению компонентов (REACH)

Актуальные сведения о компонентах приведены на веб-узле по следующему адресу:

<http://www.karcher.de/de/unternehmen/umweltschutz/REACH.htm>

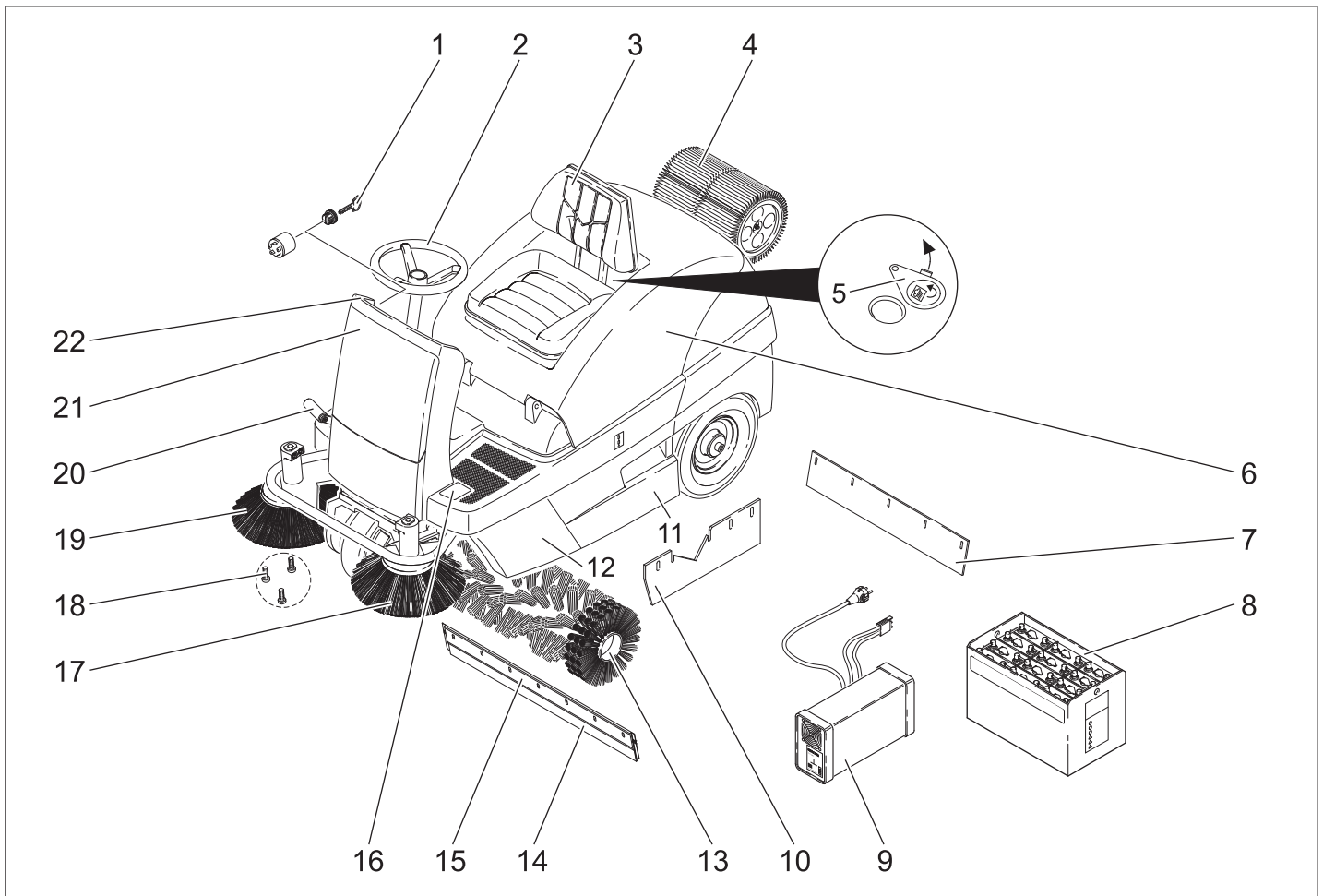

- 1 Пусковой замок
- 2 Рулевое колесо
- 3 Сиденье (с контактным переключателем сиденья)
- 4 Пылевой фильтр
- 5 Заслонка для чистки в сухом/влажном режиме
- 6 Крышка прибора
- 7 Задняя уплотнительная планка
- 8 Аккумулятор (KM 100/100 R Vp Pack)
- 9 Зарядное устройство (под крышкой прибора)
- 10 Боковая уплотнительная планка
- 11 Резервуар для сбора мусора (с обеих сторон).
- 12 Боковая обшивка
- 13 Подметающий вал
- 14 Передняя уплотнительная планка
- 15 Заслонка для крупных частиц грязи
- 16 Педаль подъема/опускания заслонки для крупных частиц грязи
- 17 Левая боковая щетка (поставляется по желанию)
- 18 Крепление боковой щетки
- 19 Правая боковая щетка
- 20 Ходовая педаль
- 21 Фронтальная обшивка
- 22 Пульт управления

Пульт управления

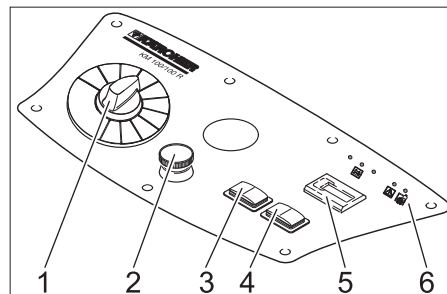

- 1 Переключатель программ
- 2 Кнопка аварийного выключения
- 3 Чистка фильтра
- 4 Звуковой сигнал
- 5 Счетчик рабочих часов
- 6 Контрольные индикаторы

Контрольные индикаторы

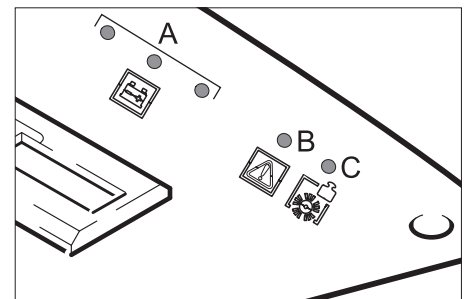

- A Состояние заряда аккумулятора (красный/желтый/зеленый)
- B Перегрузка тягового двигателя (красный)
- C Перегрузка подметающего вала (красный)

Цветная маркировка

- Органы управления для процесса очистки желтого цвета.
- Органы управления для технического обслуживания и сервиса светло-серого цвета.

Заккрыть/открыть крышку прибора

⚠ Опасность

Опасность защемления при закрытии крышки прибора. Поэтому медленно опускайте крышку прибора.

- Крышку прибора открыть за специальные углубления для ручек (потянуть вверх).



- Вытянуть фиксирующий рычаг из держателя.

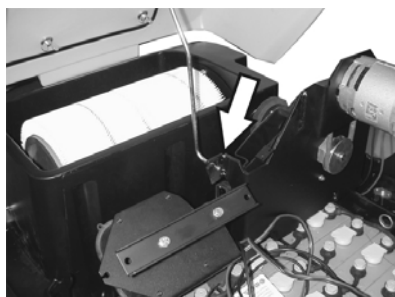

- Вставить фиксирующий рычаг в вытяжной вентилятор.
- Чтобы закрыть крышку прибора необходимо выдвинуть фиксирующий рычаг из базирующего элемента и зафиксировать его в держателе крышки прибора.

Перед началом работы

Аккумулятор

Указания по технике безопасности при обращении с аккумулятором

При обращении с аккумуляторами следует соблюдать следующие предупредительные указания:

	Соблюдать указания на аккумуляторе, в инструкции по пользованию и руководстве по эксплуатации прибора!
	Носить защиту для глаз!
	Не допускать детей к электролитам и аккумуляторам!
	Опасность взрыва!

	Запрещается разведение огня, искрение, открытые источники света и курение!
	Опасность получения химических ожогов!
	Первая помощь!
	Предупредительная маркировка!
	Утилизация!
	Не выбрасывать аккумулятор в мусорный контейнер!

⚠ Опасность

Взрывоопасность! Не класть инструменты или подобные предметы на аккумулятор, т.е. конечные полюса и на соединители элементов.

⚠ Опасность

Опасность получения травм! Когда не прикасаться ранами к свинцовым элементам. После работ с аккумулятором необходимо очистить руки.

⚠ Опасность

Опасность возгорания и взрыва!

- Запрещается курение и разведение открытого огня.
- Помещение, в котором заряжаются аккумуляторы, должно хорошо проветриваться, так как при зарядке выделяется легко взрывающийся газ.
- Не разрешается проводить зарядку аккумуляторов под открытым небом.

⚠ Опасность

Опасность получения химических ожогов!

- При попадании брызг электролита в глаза или на кожу промыть большим количеством чистой воды.
- После этого незамедлительно обратиться к врачу.
- Грязную одежду застирать.

Установить аккумулятор и подключить его.

Указание: В приборе модели КМ 100/100 R Вр Pack аккумулятор и зарядное устройство уже установлены.

- Открыть крышку прибора, вставить фиксирующий рычаг.
- Поставить аккумулятор в держатель аккумулятора.
- Подключить полюсный зажим (красный кабель) к полюсу (+).
- Подключить полюсный зажим к отрицательному полюсу (-).

Указание: Проверить, надежно ли защищает смазка полюса аккумулятора и зажимы.

Внимание!

Перед началом работы прибора зарядить аккумулятор.

Зарядка аккумулятора

⚠ Опасность

Взрывоопасно! Во время зарядки держать крышку прибора открытой.

⚠ Опасность

Опасность получения травм! При обращении с аккумуляторами соблюдать правила техники безопасности. Соблюдать инструкцию по эксплуатации, изданную изготовителем зарядного прибора.

⚠ Опасность

Заряжать аккумулятор только с помощью соответствующего зарядного устройства.

Указание: После зарядки аккумулятора отсоединить зарядное устройство сначала от сети, затем от аккумулятора.

(1) Процесс зарядки КМ 100/100 R Вр Pack

⚠ Опасность

Опасность получения травм! Зарядное устройство можно применять только если не поврежден кабель питания. Поврежденный кабель сетевого питания немедленно заменить через производителя, сервисную службу или с помощью квалифицированного лица.

Указание: Аппарат, выпускаемый серийно, оснащен необслуживаемой аккумуляторной батареей.

- Открыть крышку прибора, вставить фиксирующий рычаг.
- Вставьте штепсельную вилку зарядного устройства в электророзетку.

При вставленной штепсельной вилке в электророзетку индикатор зарядки аккумулятора показывает ход процесса зарядки:

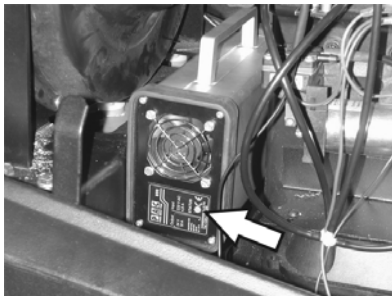

Аккумулятор заряжается	горит желтым светом:
Аккумулятор заряжен	горит зеленым светом
Неполадка	горит красным светом

(2) Процесс зарядки KM 100/100 R Вр

⚠ Опасность

Заряжать аккумулятор только с помощью соответствующего зарядного устройства, рекомендуемого компанией KDRCHER (номер для заказа 6.654-107).

малообслуживаемые аккумуляторы

➔ За час до окончания процесса зарядки добавить дистиллированной воды, обратить внимание на правильный уровень электролита. Аккумулятор обозначен соответствующим образом.

⚠ Опасность

Опасность химического ожога. Долив воды в разряженный аккумулятор может привести к выливаю электролита! При обращении с аккумуляторным электролитом следует носить защитные очки и соблюдать предписания для предотвращения травм и повреждений одежды. Брызги электролита, попавшие на кожу или одежду, следует незамедлительно смыть обильным количеством воды.

Внимание!

Опасность повреждения. Для доливки в аккумулятор использовать только дистиллированную или обессоленную воду (стандарт Союза немецких инженеров VDE 0510). Не использовать добавки (так называемые "улучшающие средства"), в противном случае теряется право на гарантийное обслуживание.

После завершения процесса зарядки

➔ Выключить зарядное устройство и отсоединить его от сети.
➔ В приборах без встроенного зарядного устройства: Отсоединить штекер аккумулятора от зарядного кабеля и соединить с прибором.

Вынуть аккумулятор

➔ Открыть крышку прибора, вставить фиксирующий рычаг.
➔ Отключить полюсный зажим от отрицательного полюса (-).
➔ Отключить полюсный зажим от положительного полюса (+).
➔ Вынуть аккумулятор из держателя.
➔ Использованный аккумулятор следует утилизировать согласно действующим предписаниям.

Проверка и корректировка уровня жидкости в аккумуляторе

Внимание!

В аккумуляторах, в которые заливается кислота, следует регулярно проверять уровень жидкости.

- Плотность электролита полностью заряженного аккумулятора равна 1,28 кг/л при температуре 20 °С.
- Плотность электролита частично заряженного аккумулятора равна от 1,00 до 1,28 кг/л.
- Во всех элементах плотность электролита должна быть одинаковой.
- ➔ Вывинтить все пробки аккумуляторных элементов.
- ➔ Кислотометром взять пробы из каждого элемента.
- ➔ Пробы электролиты вылить в те же самые элементы.
- ➔ При слишком низком уровне жидкости залить в элементы дистиллированную воду до отметки.
- ➔ Зарядить аккумулятор.
- ➔ Завинтить пробки аккумуляторных элементов.

Выгрузка аппарата

⚠ Опасность

Опасность получения травм и повреждений! Для выгрузки прибора использование погрузчиков не допускается.

Указание: Для немедленного выключения всех функций прибора нажать аварийный выключатель и повернуть пусковой переключатель в положение "0".

Для выгрузки прибора следует осуществить следующие действия:

- ➔ Разрезать упаковочную ленту из искусственного материала и снять упаковку.
- ➔ Снять крепления стяжными хомутами в точках крепления.
- ➔ Четыре обозначенные донные доски поддона закреплены винтами. Данные доски следует отвинтить.
- ➔ Положить доски на край поддона. При этом доски расположить так, чтобы они лежали перед колесами прибора. Закрепить доски с помощью винтов.

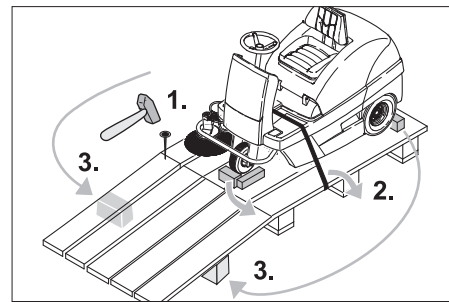

- ➔ Для подпорки подложить под рампу балки, находящиеся в упаковке.
- ➔ Снимите деревянные колодки, предназначенные для стопорения колес и подложите их под рампу.

(1) Прибор без встроенного аккумулятора

- ➔ Разблокировать стояночный тормоз (см. передвижение подметающей машины).
- ➔ Сдвинуть устройство через созданную рампу с поддона.

(2) Прибор со встроенным аккумулятором

- ➔ Подключить аккумулятор (см. главу "Уход и техническое обслуживание").
- ➔ Разблокировать аварийный выключатель, повернув его.
- ➔ Переставить переключатель программ на ступень 1 (движение).
- ➔ Пусковой замок поставить в позицию "1".
- ➔ Медленно переместить прибор с ramпы вниз.
- ➔ Пусковой замок снова поставить в позицию "0".

Передвижение подметающей машины

⚠ Опасность

Опасность получения травм! Перед отпусканьем стояночного тормоза следует принять меры против произвольного качения аппарата. После отпусканья стояночного тормоза аппарат скатывается без тормозов.

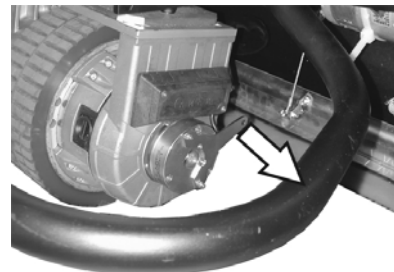

- ➔ Оттянуть тормозной рычаг и удерживать его в этом положении. Таким образом снимается стояночный тормоз и аппарат можно передвигать.

Начало работы

Общие указания

- Поставить подметающую машину на ровной поверхности.
- Вытащить ключ.

Работы проверки и техническому обслуживанию

- Проверить состояние зарядки аккумулятора.
- Проверить боковые щетки.
- Проверить подметающий вал.
- Очистить фильтр для пыли.
- Опорожнить резервуар для сбора мусора.
- Проверить давление в шинах.

Указание: Описание см. в главе "Уход и техническое обслуживание".

Эксплуатация

Настроить положение сиденья водителя.

- Открыть крышку прибора, вставить фиксирующий рычаг.

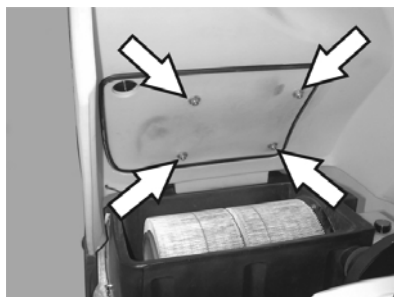

- Слегка ослабить барашковые гайки креплений сиденья.
 - Переместить сиденье в соответствующее положение.
 - Затянуть барашковые гайки.
- Указание:** Если диапазона регулирования недостаточно, существует другая возможность регулировки.



- Вывинтить 4 винта с панели контактного переключателя сиденья.
- Удалить панель.
- Откинуть сиденье вперед.

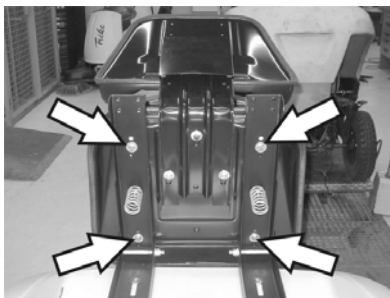

- Открутить 4 винта крепления сиденья.
- Передвинуть и зафиксировать сиденье.
- Установить панель контактного переключателя сиденья.

Проверить уровень зарядки аккумулятора

- Контрольная лампочка горит зеленым цветом
Аккумулятор заряжен.
- Контрольная лампочка горит желтым светом
Аккумулятор почти разряжен.

- Закончить подметание и зарядить аккумулятор.
- Контрольный индикатор мигает красным цветом
Достигнут уровень разрядки аккумулятора. Работа в режиме движения продолжается еще в течении 3 минут, затем прибор выключается.

→ После этого прибор больше не запускается. До запуска прибора аккумулятор следует заряжать не менее 3 часов.

- Контрольная лампочка горит красным цветом
Аккумулятор разряжен. Система управления отключила систему подметания.

→ Зарядить аккумулятор.

Проверка стояночного тормоза

⚠ Опасность

Опасность несчастных случаев. Перед началом работы всегда следует проверять на ровной поверхности исправность стояночного тормоза.

- Занять место в сидении водителя.
- Разблокировать аварийный выключатель, повернув его.
- Переставить переключатель программ на ступень 1 (движение).
- Пусковой замок поставить в позицию "1".
- Плавно нажать на ходовую педаль.
- Тормоз должен сработать со звуком. На ровной поверхности прибор должен начать плавно катиться. Если педаль отпустить, то слышно включение тормоза. Если вышеописанного не происходит, то прибор необходимо выключить и обратиться в службу сервисного обслуживания.

Кнопка аварийного выключения

- Прибор оснащен кнопкой аварийного выключения. Если на нее нажать, прибор внезапно остановится и автоматически сработает стояночный тормоз.
- Чтобы снова запустить прибор сначала необходимо разблокировать кнопку аварийного выключения, затем быстро выключить и опять включить пусковой переключатель.

Выбор программы

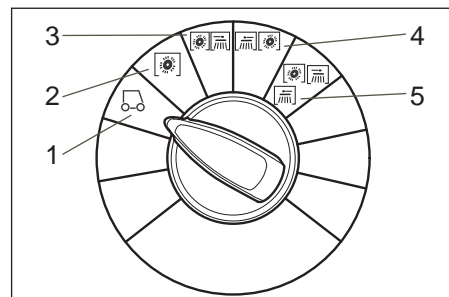

- 1 Движение
Подъехать к месту работы.
- 2 Уборка подметающим валом подметающий вал опускается. Цилиндрическая и боковая подметальная щетка вращаются.
- 3 Подметание с использованием правой боковой щетки
Подметающий вал и правая боковая щетка опускаются.
- 4 Подметание с использованием левой боковой щетки (опция)
Подметающий вал и левая боковая щетка опускаются.
- 5 Подметание с использованием обеих боковых щеток (опция)
Подметающий вал и обе боковые щетки опускаются.

Включение прибора

Указание: Аппарат оснащен контактным переключателем сиденья. При вставании с сиденья водителя аппарат отключается и стояночный тормоз срабатывает автоматически.

- Занять место в сиденье оператора.
- НЕ нажимать педали движения.
- Переставить переключатель программ на ступень 1 (движение).
- Пусковой замок поставить в позицию "1".

Передвижение на аппарате

⚠ Опасность

Опасность опрокидывания! Не вставать во время движения.

Указание: Если включить прибор при помощи контактного переключателя сидения, то на пульте управления загораются 5 светодиодов. Выключить прибор с помощью замка-выключателя.

Указание: Если при нажатии на педаль акселератора включается контактный переключатель сидения или пусковой переключатель, то отключаются привод боковых щеток, цилиндрическая щетка и нагнетатель, а также загораются светодиоды (функция обслуживания). Порядок устранения: Отпустить педаль акселератора.

Передвижение вперед

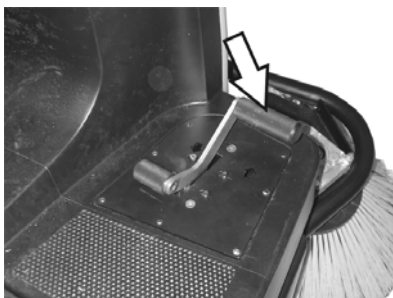

→ Плавно нажать на педаль акселератора.

Передвижение назад

⚠ Опасность

Опасность получения травм! При движении назад отсутствует опасность для третьих лиц, в случае необходимости, провести инструктаж.

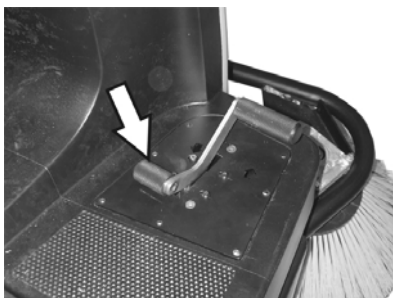

→ Плавно нажать на педаль акселератора.

Характер движения

- С помощью педали акселератора возможно бесступенчатое регулирование скорости движения.
- При падении мощности во время преодоления подъема следует уменьшить нажатие на педаль движения.

Торможение

→ При отпускании педали движения аппарат автоматически тормозится и останавливается.

Преодоление препятствий

Преодоление неподвижных препятствий высотой до 50 мм:

→ Препятствия следует преодолевать осторожно, во время движения вперед и на медленной скорости.

Преодоление неподвижных препятствий высотой больше 50 мм:

→ Подобные препятствия следует преодолевать только с использованием подходящей рампы.

Перегрузка тягового двигателя

Во избежание повреждений трансмиссии прибор оборудован индикатором перегрузки и устройством отключения.

- Если нагрузка на трансмиссию достигает критической области, начинает мигать индикатор перегрузки. Нагрузка может сохраняться в течении 1 минуты, затем система управления отключает прибор.
 - Если нагрузка на трансмиссию превышает границу допустимой перегрузки, система управления немедленно отключает прибор.
- Повернуть пусковой переключатель в положение "0", подождать короткое время, после чего поставить его снова в положение "1".

Перегрузка подметающего вала

Во избежание повреждений системы подметания прибор оборудован индикатором перегрузки и устройством отключения.

- Если нагрузка на систему подметания достигает границы допустимой перегрузки, то загорается индикатор перегрузки и система управления отключает систему подметания через 4 секунды.
- Повернуть пусковой переключатель в положение "0", подождать короткое время, после чего поставить его снова в положение "1".

Подметание

⚠ Опасность

Опасность получения травм! При открытом клапане для крупных частиц грязи подметающий вал может отбрасывать вперед камни и щебень. Не подвергать опасности людей, животных или предметы.

Внимание!

Не допускать попадания в машину упаковочных лент, проволоки и т.д., так как это может привести к повреждению подметающего механизма.

Внимание!

Для предотвращения повреждения пола подметающая машина не должна работать, стоя на одном месте.

Указание: Для достижения оптимального результата работы необходимо соразмерять скорость движения с местными условиями.

Указание: Во время работы следует регулярно удалять содержимое из резервуара для сбора мусора.

Указание: При подметании поверхностей следует опускать только подметающий вал.

Указание: При чистке краев следует дополнительно опускать боковые щетки.

Уборка подметающим валом

→ Переставить переключатель программ на ступень 2. Подметающий вал опускается. Цилиндрическая и боковая подметальная щетка вращаются.

Подметание с приподнятой заслонкой для крупных частиц грязи

Указание: Для заметания крупных предметов высотой до 60 мм, например, банок для напитков, необходимо кратковременно приподнять заслонку для крупных частиц грязи.

Подъем заслонки для крупных частиц грязи:

→ Нажать вперед педаль заслонки для крупных частиц грязи и держать ее в нажатом положении.

→ Для опускания заслонки следует прекратить отпустить педаль.

Указание: Оптимальное качество уборки обеспечивается только при полностью опущенной заслонке для крупных частиц грязи.

Подметание с использованием боковых щеток

→ Переставить переключатель программ на ступень 3. Опускаются боковые щетки и подметающий вал.

Указание: Подметающий вал и боковые щетки приводятся в движение автоматически.

Подметание сухого пола

Указание: Во время работы следует регулярно удалять содержимое из резервуара для сбора мусора.

Указание: Во время работы следует регулярно очищать фильтр для пыли.



→ Закрыть клапан для чистки в сухом/влажном режиме,

Подметание волокнистого и сухого мусора (например, сухой травы, соломы)

→ Открыть клапан для чистки в сухом/влажном режиме,

Указание: Таким образом можно избежать засорение системы фильтров.

Подметание влажного или мокрого пола

→ Открыть клапан для чистки в сухом/влажном режиме,

Указание: Таким образом фильтр защищен от воздействия влаги.

Чистка фильтра

- Включить чистку фильтра вручную,



- Нажать кнопку очистки фильтра. Фильтр очищается в течение 15 секунд.

Опорожнить резервуар для сбора мусора.

Указание: Прежде чем открывать и опорожнять резервуар для сбора мусора, следует подождать, пока не завершится очистка фильтра, а пыль осядет.

- Слегка приподнять резервуар для сбора мусора и вынуть его.
- Опорожнить резервуар для сбора мусора.
- Вдвинуть и защелкнуть резервуар для сбора мусора.
- Опорожнить противоположный резервуар для сбора мусора.

Выключение прибора

- Переставить переключатель программ на ступень 1 (движение). Боковые щетки и подметающий вал поднимаются.
- Пусковой переключатель повернуть в позицию "0" и вытащить ключ из замка.

Указание: После отключения аппарат в течение прибл. 15 сек. происходит автоматическая чистка фильтра пыли. В это время не открывать крышки прибора.

Указание: Прибор оснащен автоматическим стояночным тормозом, который активизируется после остановки двигателя и при оставлении сидений.

Транспортировка

⚠ Опасность

Опасность получения травм и повреждений! При транспортировке следует обратить внимание на вес устройства.

- Пусковой переключатель повернуть в позицию "0" и вытащить ключ из замка.
- Зафиксировать аппарат, подложив под его колеса клинья.
- Закрепить аппарат натяжными ремнями или канатами.
- При перевозке аппарата в транспортных средствах следует учитывать действующие местные государственные нормы, направленные на защиту от скольжения и опрокидывания.



Указание: Соблюдать маркировку для зон крепления на раме подметающей машины (символы цепей). Для погрузки/выгрузки прибор может передвигаться только на склонах до макс. 18%.

Хранение

⚠ Опасность

Опасность получения травм и повреждений! При хранении следует обратить внимание на вес устройства.

Вывод из эксплуатации

Если подметающая машина не используется в течение длительного времени, следует соблюдать следующие пункты:

- Поставить подметающую машину на ровной поверхности.
- Переставить переключатель программ на ступень 1 (движение). Чтобы избежать повреждения щетины, поднять подметающий вал и боковые щетки.
- Пусковой переключатель повернуть в позицию "0" и вытащить ключ из замка.
- Принять меры против непроизвольного качения подметающей машины.
- Очистить подметающую машину снаружи и внутри.
- Поставить аппарат в защищенном и сухом месте.
- Отсоединить клеммы аккумуляторной батареи.
- Аккумулятор следует зарядить, а затем заряжать прибл. каждые два месяца.

Уход и техническое обслуживание

Общие указания

- Перед очисткой и проведением технического обслуживания прибора, замены деталей или настройки на другие функции прибор следует выключить, вынуть ключ зажигания и извлечь аккумуляторный штекер или отсоединить.
- При проведении работ с электрической системой следует отсоединять штекер или клеммы аккумулятора.
- Проведением ремонтных работ разрешается заниматься только

авторизованным сервисным центром, или специалистами в этой сфере, которые ознакомлены с соответствующими предписаниями правил техники безопасности.

- Передвижные промышленные приборы проходят проверку безопасности согласно VDE 0701.
- Используйте исключительно подметающие валы и боковые щетки, установленные на приборе или указанные в руководстве по эксплуатации. Использование иных подметающих валов/боковых щеток небезопасно.

Чистка

Внимание!

Опасность повреждения! Не разрешается чистить прибор из водяного шланга или струей воды под высоким давлением (опасность короткого замыкания и других повреждений).

Чистка аппарата изнутри

⚠ Опасность

Опасность получения травм! Носить защитную маску против пыли и защитные очки.

- Открыть крышку прибора, вставить фиксирующий рычаг.
- Протереть аппарат тряпкой.
- Обдуть аппарат сжатым воздухом.
- Закройте крышку прибора.

Указание: Пылеулавливающий фильтр можно промыть водой. Перед повторной установкой фильтр необходимо полностью высушить.

Чистка аппарата снаружи

- Очистить аппарат, используя для этого влажную тряпку, пропитанную мягким щелочным раствором.

Указание: Использование агрессивных моющих средств не допускается.

Периодичность технического обслуживания

Указание: Счетчик рабочих часов сообщает о моменте проведения обслуживания.

Техническое обслуживание, осуществляемое клиентом

Ежедневное техническое обслуживание:

- Проверить метущий валик и боковые щетки на износ и наличие намотавшихся лент.
- Проверить давление в шинах.
- Проверить исправное состояние всех элементов управления.

Еженедельное техническое обслуживание:

- Проверить уровень электролита в аккумуляторе.
- Проверить легкость хода тросов Боудена и подвижных частей.
- Проверить установку и износ уплотнительных планок в зоне подметания.

- Проверить фильтр пыли и при необходимости очистить коробку фильтра.
- Проверить вакуумную систему. Каждые 100 часов работы:
- Проверить функционирование контактного выключателя сидения.
- Проверить натяжение, изношенность и исправность приводных ремней (клинового ремня и круглого ремня).

Техническое обслуживание изнашивающихся частей:

- Заменить уплотнительные планки.
- Заменить подметающий вал.
- Заменить боковые щетки.

Указание: Описание см. в главе "Работы по техническому обслуживанию".

Указание: Все работы по техническому обслуживанию со стороны клиента должны проводиться квалифицированным специалистом. В случае необходимости в любой момент можно обратиться за помощью в специализированную торговую организацию фирмы Kdgscher.

Техническое обслуживание, осуществляемое сервисной службой

Обслуживание через 8 часов работы:

- Произвести первичную инспекцию.

Техническое обслуживание через 20 часов работы

Каждые 100 часов работы:

Каждые 300 часов работы:

Техобслуживание каждые 500 часов работы

Техническое обслуживание каждые 1000 часов работы

Техническое обслуживание каждые 1500 часов работы

Указание: Для сохранения права на гарантийное обслуживание все работы по техническому и профилактическому обслуживанию и в течение гарантийного срока должны проводиться уполномоченной сервисной службой фирмы Kdgscher в соответствии с брошюрой по техническому обслуживанию.

Работы по техническому обслуживанию

Подготовка:

- Поставить подметающую машину на ровной поверхности.
- Пусковой переключатель повернуть в позицию "0" и вытащить ключ из замка.
- Нажать на кнопку аварийного выключения.

Общие сведения по технике безопасности

⚠ Опасность

Опасность получения травм! После выключения двигателя устройства чистки фильтра вращается еще 15 секунд по инерции. В это время не открывать крышку прибора.

⚠ Опасность

Опасность получения травм! Перед проведением любых работ по техническому и профилактическому обслуживанию машина должна остыть.

Проверка и корректировка уровня жидкости в аккумуляторе

Внимание!

В аккумуляторах, в которые заливается кислота, следует регулярно проверять уровень жидкости.

- Вывинтить все пробки аккумуляторных элементов.
- При слишком низком уровне жидкости залить в элементы дистиллированную воду до отметки.
- Зарядить аккумулятор.
- Завинтить пробки аккумуляторных элементов.

Проверка давления в шинах

- Поставить подметающую машину на ровной поверхности.
- Подключить к вентилю шины прибор для проверки давления в шинах.
- Проверить давление в шинах, при необходимости, откорректировать давление.
- Давление в шинах задних колес должно составлять 6 бар.

Замена колес

⚠ Опасность

Опасность получения травм!

- Поставить подметающую машину на ровной поверхности.
- Вытащить ключ.
- Во время ремонта подметающей машины на дороге в зоне движущегося транспорта (опасной зоне) следует носить специальную предупреждающую одежду.
- Проверить стабильность грунта. Закрепить аппарат от непроизвольного качения, подложив под него клин.

Проверка шин

- Проверить протектор шины на наличие проткнувших ее предметов.
- Удалить посторонние предметы.
- Использовать подходящее стандартное средство для ремонта шин.

Указание: Соблюдать рекомендации соответствующего изготовителя.

Дальнейшее движение возможно с соблюдением указаний изготовителя. При первой же возможности произвести замену шины или колеса.

- Слегка приподнять на подходящем месте резервуар для сбора мусора и вынуть его.
- Ослабить болты на колесе.
- Установить домкрат.



Точка установки домкрата (задние колеса)

- С помощью домкрата приподнять аппарат.
- Удалить болты с колеса.
- Снять колесо.
- Установить запасное колесо.
- Затянуть болты на колесе.
- С помощью домкрата опустить аппарат.
- Прикрутить болты на колесе.
- Вдвинуть и защелкнуть резервуар для сбора мусора.

Указание: Использовать подходящий стандартный домкрат.

Проверить вакуумную систему

- Подключение подметающей системы производится с помощью вакуумной системы.
- Если невозможно опустить боковые щетки или подметающий вал, то следует проверить мембранный механизм вакуумного регулятора на надлежащее подключение шлангопровода, при необходимости вставить подходящий шланг.
- Тем не менее, если все еще невозможно опустить боковые щетки или подметающий вал, это означает, что вакуумная система негерметична. В этом случае следует обратиться в сервисную службу.

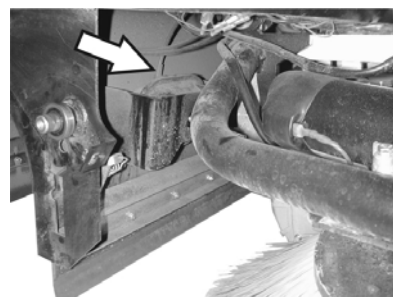

Элемент подключения шланга для мембранного механизма вакуумного регулятора опускания боковых щеток.

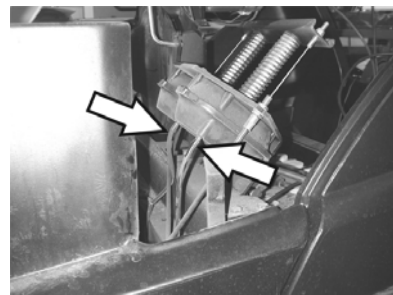

Элемент подключения шланга для мембранного механизма вакуумного регулятора подметающего вала.

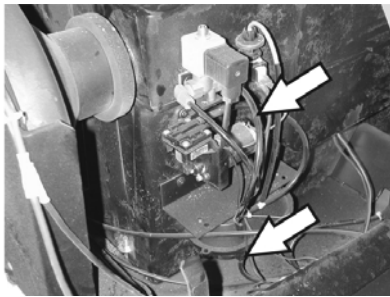

Элемент подключения шланга для вакуумного насоса и мембранного механизма вакуумного регулятора (накопитель)

Указание: Вакуумный насос включается только при установке в системе низкого давления. Если насос работает постоянно, следует обратиться в сервисную службу.

Замена боковых щеток

- Поставить подметающую машину на ровной поверхности.
- Переставить переключатель программ на ступень 1 (движение). Боковые щетки приподнимаются.
- Пусковой переключатель повернуть в позицию "0" и вытащить ключ из замка.
- Нажать на кнопку аварийного выключения.
- Ослабить 3 крепежных винта на нижней стороне.
- Снять изношенные боковые щетки.
- Установить новую боковую щетку на захвате и закрепить ее винтом.

Проверка подметающего вала

- Поставить подметающую машину на ровной поверхности.
- Переставить переключатель программ на ступень 1 (движение). Подметающий вал приподнимается.
- Пусковой переключатель повернуть в позицию "0" и вытащить ключ из замка.
- Нажать на кнопку аварийного выключения.
- Закрепить аппарат от произвольного качения, подложив под него клин.
- Слегка приподнять с обеих сторон резервуар для сбора мусора и вынуть его.
- Удалить с подметающего вала намотавшиеся ленты и веревки.

Замена подметающего вала

Замена становится необходимой, если вследствие износа щеток результат качество подметания заметно ухудшается.

- Поставить подметающую машину на ровной поверхности.
- Переставить переключатель программ на ступень 1 (движение). Подметающий вал приподнимается.

- Пусковой переключатель повернуть в позицию "0" и вытащить ключ из замка.
- Нажать на кнопку аварийного выключения.
- Закрепить аппарат от произвольного качения, подложив под него клин.
- Слегка приподнять с обеих сторон резервуар для сбора мусора и вынуть его.

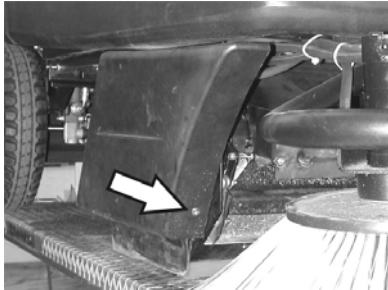

- Передний крепежный винт правой боковой панели.

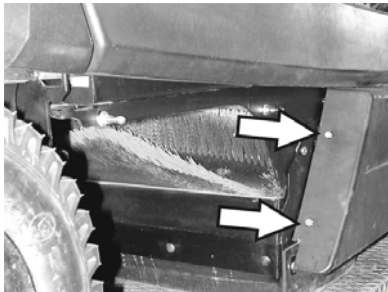

- Задние крепежные винты правой боковой панели.
- Снять боковую панель.

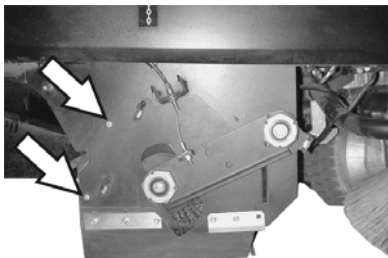

- Открутить винты.

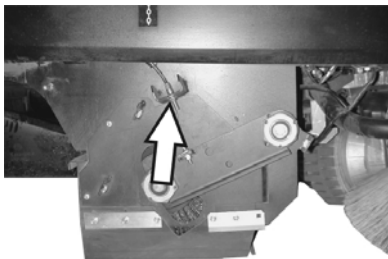

- Ослабить крепежный винт троса Боудена и отцепить трос.

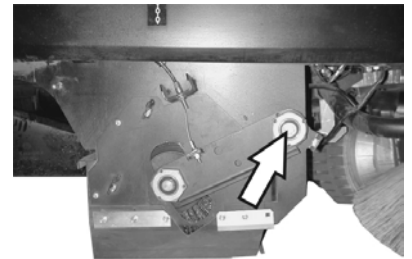

- Вывинтить винты из центра вращения балансира подметающего вала.

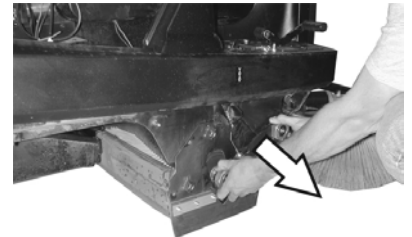

- Снять балансир подметающего вала.

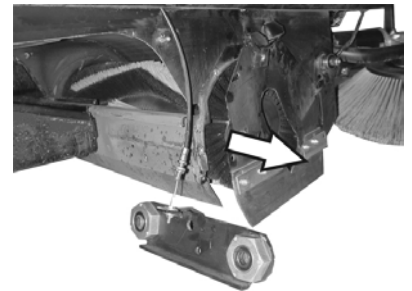

- Снять заслонку подметающего вала.
- Вынуть подметающий вал.

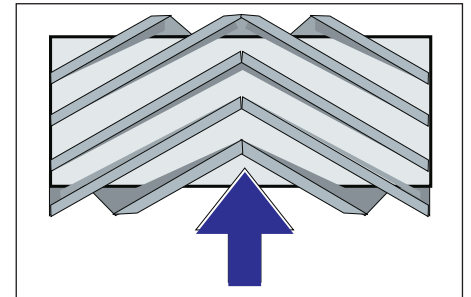

Расположение подметающего вала при установке по направлению движения

- Поместить новый подметающий вал в коробку подметающего вала и надеть его на цапфу привода.

Указание: При установке нового подметающего вала следить за положением щетины.

Указание: Установить трос Боудена так, чтобы подметающий вал приподнимался от дна примерно на 10 мм.

- Установить заслонку подметающего вала.
- Вставить балансир подметающего вала.
- Вставить трос Боудена.
- Прикрутить крепежные винты.
- Закрепить боковую панель.
- Вставить и защелкнуть мусорные баки по обоим сторонам.

Проверить плоскость подметания для подметающего вала,

- Переставить переключатель программ на ступень 1 (движение). Подметающий вал и боковые щетки поднимаются.
- Поставить подметающую машину на ровный гладкий пол, покрытый видимым слоем пыли или мела.
- Переставить переключатель программ на ступень 2. подметающий вал опускается. Плавно нажать на педаль движения и ненадолго развернуть подметающий вал.
- Поднять подметающий вал.
- Нажать на педаль для подъема заслонки для крупных частиц грязи и держать педаль нажатой.
- Дать аппарату задний ход.

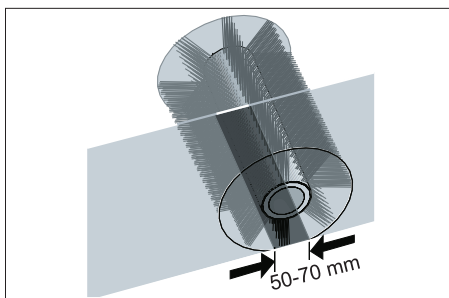

Профиль подметания имеет вид равномерного прямоугольника шириной от 50 до 70 мм.

Указание: Благодаря плавающему креплению подметающего вала уровень плоскости подметания корректируется автоматически по мере износа щетины. При слишком сильном износе подметающий вал следует заменить.

Установка и замена уплотнительных планок

- Поставить подметающую машину на ровной поверхности.
- Переставить переключатель программ на ступень 1 (движение). Подметающий вал приподнимается.
- Пусковой переключатель повернуть в позицию "0" и вытащить ключ из замка.
- Нажать на кнопку аварийного выключения.
- Закрепить аппарат от произвольного качения, подложив под него клин.
- Слегка приподнять с обеих сторон резервуар для сбора мусора и вынуть его.
- Ослабить крепежные винты боковых панелей с обеих сторон.
- Снять боковые панели.

■ Передняя уплотнительная планка

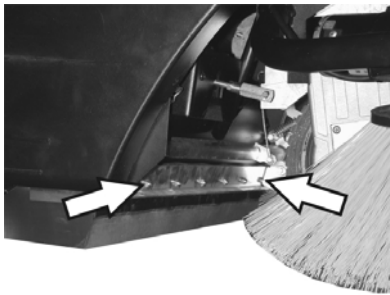

- Немного ослабить крепежные гайки передней уплотнительной планки, для замены - вывинтить.
- Прикрепить новую уплотнительную планку, не затягивая пока гайки.

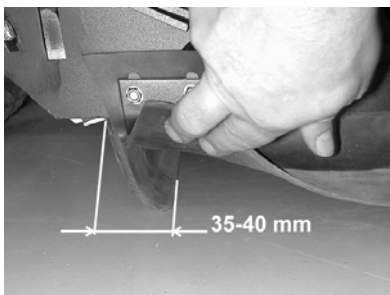

- Откорректировать уплотнительную планку.
- Расстояние уплотнительной планки до пола установить так, чтобы при пробеге по инерции в 35 - 40 мм она откидывалась назад.
- Затянуть гайки.

■ Задняя уплотнительная планка

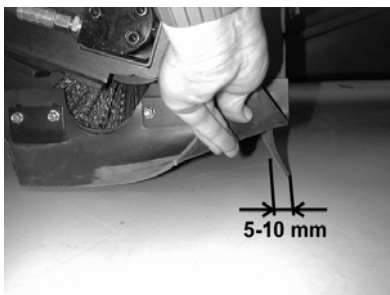

- Расстояние уплотнительной планки до пола установить так, чтобы при пробеге по инерции она отклонялась назад на 5 - 10 мм.
- При износе планку необходимо заменить.
- Вынуть подметающий вал.

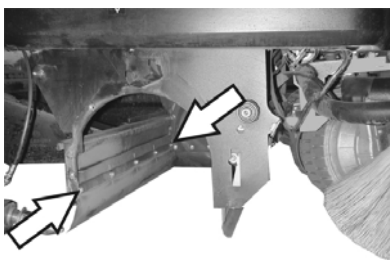

- Отвинтить крепежные гайки задней уплотнительной планки.
- Установить новую уплотнительную планку.

■ Боковые уплотнительные планки

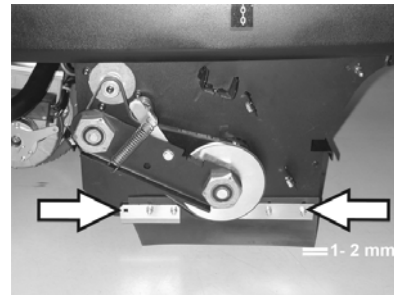

- Несколько ослабить крепежные гайки боковой уплотнительной планки, для замены - вывинтить.
- Прикрепить новую уплотнительную планку, не затягивая пока гайки.
- Для настройки расстояния до пола использовать подкладки толщиной 1 - 2 мм.
- Откорректировать уплотнительную планку.
- Затянуть гайки.
- Закрепить боковые панели.
- Вставить и защелкнуть мусорные баки по обоим сторонам.

Замена пылевого фильтра

⚠ Предупреждение

До начала замены пылевого фильтра удалить содержимое из резервуара для сбора мусора. При работе с фильтровальной установкой носить маску для защиты от пыли. Соблюдайте предписания по технике безопасности в отношении обращения с мелкой пылью.

- Пусковой переключатель повернуть в позицию "0" и вытащить ключ из замка.
- Нажать на кнопку аварийного выключения.
- Открыть крышку прибора, вставить фиксирующий рычаг.

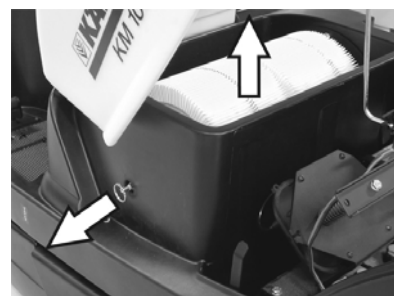

- Выдвинуть, насколько это возможно, ручку крепления фильтра и зафиксировать ее.
- Вынуть пластинчатый фильтр.
- Вставить новый фильтр.



→ Со стороны привода дать возможность захватному устройству зафиксироваться в отверстиях.

→ Снова зафиксировать ручку очистки фильтра.

Указание: При установке нового фильтра следить за тем, чтобы пластины не были повреждены.

Замена прокладки фильтровальной коробки



→ Вынуть прокладку фильтровальной коробки из канавки в крышке аппарата.

→ Вставить новую прокладку.

Проверка приводных ремней

→ Пусковой переключатель повернуть в позицию "0" и вытащить ключ из замка.

→ Нажать на кнопку аварийного выключения.

→ Открыть крышку прибора, вставить фиксирующий рычаг.

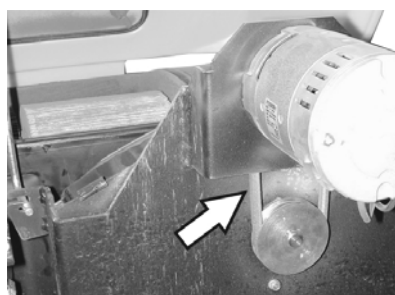

→ Проверить натяжение, наличие износа и повреждений приводных ремней (ремня круглого сечения) вытяжного вентилятора.

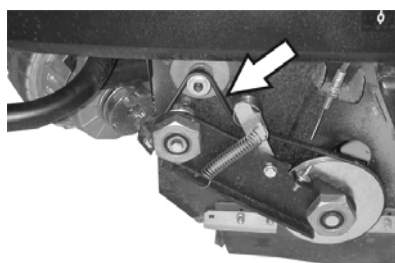

→ Проверить натяжение и износ приводных ремней подметающего вала, а также наличие у них повреждений.

Проверка уплотнительной манжеты



→ Регулярно проверять плотность посадки уплотнительной манжеты на вентиляторе.

Замена предохранителей

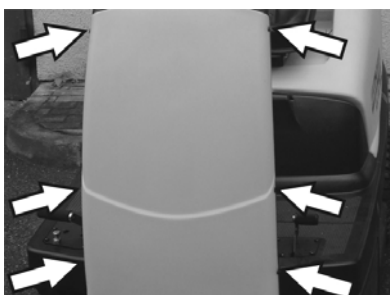

→ Ослабить винты с обеих сторон панели.

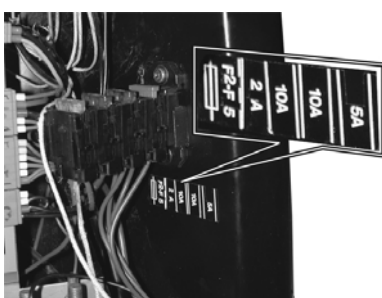

→ Неисправные предохранители заменить.

→ Снова установить переднюю панель.

Указание: Использовать только предохранители с одинаковым значением.

Предохранитель полюсов

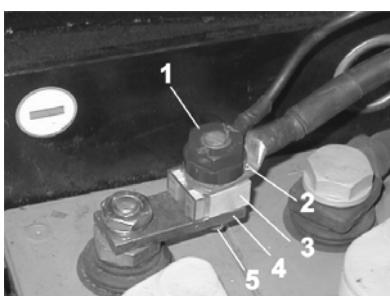

- 1 Гайка
- 2 Кабель зарядки аккумулятора
- 3 Предохранитель полюсов
- 4 Мост
- 5 Винт

→ Неисправный предохранитель заменить.

Указание: Замену неисправного предохранителя полюсов может производить только служба сервисного обслуживания компании Kärcher или уполномоченный специалист.

Принадлежности

Боковая щетка	6.905-986.0
Со стандартной щетиной для внутренних и внешних поверхностей.	
Боковые щетки, мягкие	6.906-133.0
Для тонкой пыли на внутренних поверхностях, влагостойкие.	
Боковая щетка, жесткая	6.906-065.0
Для удаления прочно приставшей грязи вне помещений, влагостойкий.	
Стандартный поворотный валик	6.906-375.0
Износостойкий и влагостойкий Универсальная щетина для очистки внутренних и внешних поверхностей.	
Поворотный валик, мягкий	6.906-533.0
С натуральной щетиной специально для уборки тонкой пыли на гладких полах внутри помещений. Не является влагоустойчивой, не предназначена для абразивных поверхностей.	
Поворотный валик, жесткий	6.906-532.0
Для удаления прочно приставшей грязи вне помещений, влагостойкий.	
Пылевой фильтр	6.414-532.0
Комплект аккумуляторов	6.654-112.0
Зарядное устройство	6.654-143.0

Помощь в случае неполадок

⚠ Опасность

Опасность получения травм. Перед проведением любых работ по ремонту или техническому обслуживанию прибора пусковой переключатель поставить в положение "0", а ключ вытащить. Нажать на кнопку аварийного выключения.

Неполадка	Способ устранения
Прибор не запускается	Занять место на сиденье оператора, система контактного выключателя сиденья активируется
	Разблокировать кнопку аварийного выключения
	Пусковой замок поставить в позицию "1"
	Проверить предохранители.
	Проверить аккумулятор, при необходимости зарядить.
	Обратиться в сервисную службу Kaercher
Прибор перемещается только медленно	Проверить положение тормоза со стопорным устройством.
	Обратиться в сервисную службу Kaercher
Аппарат не подметает должным образом	Проверить изношенность подметающего вала и боковых щеток, при необходимости заменить
	Проверить работу заслонки для крупных частиц грязи
	Проверить изношенность уплотнительных планок, при необходимости, отрегулировать или заменить
	Проверить ремни поворотного привода.
	Проверить герметичность вакуумной системы
	Обратиться в сервисную службу Kaercher
Аппарат сильно пылит	Удалить содержимое из резервуара для сбора мусора
	Проверить приводные ремни вентилятора
	Проверить уплотнительную манжету на вентиляторе
	Проверить пылевой фильтр, произвести чистку или заменить
	Замена уплотнения коробки фильтра
	Закрыть клапан для чистки в сухом/влажном режиме,
	Проверить изношенность уплотнительных планок, при необходимости, отрегулировать или заменить
	Обратиться в сервисную службу Kaercher
Боковые щетки не вращаются	Проверить предохранитель.
	Обратиться в сервисную службу Kaercher
Плохое качество метения по краям	Заменить боковые щетки
	Проверить изношенность уплотнительных планок, при необходимости, отрегулировать или заменить
	Обратиться в сервисную службу Kaercher
Включение боковых щеток или подметающего вала не работает	Проверить герметичность вакуумной системы
	Обратиться в сервисную службу Kaercher
Недостаточная мощность всасывания	Замена уплотнения коробки фильтра
	Проверить уплотнительную манжету на вентиляторе
	Проверить шланги вентилятора на герметичность.
	Правильно установить пластинчатый фильтр, см. Замена пылевого фильтра
	Обратиться в сервисную службу Kaercher
Подметающий вал не вращается	Удалить с подметающего вала намотавшиеся ленты и веревки
	Обратиться в сервисную службу Kaercher

Технические данные

		KM 100/100 R Вр	KM 100/100 R Вр Pack
Характеристики прибора			
Длина х ширина х высота	мм	2006 x 1005 x 1343	2006 x 1005 x 1343
Вес в порожнем состоянии	кг	300	300
Транспортный вес	кг	375	375
Допустимый общий вес	кг	660	660
Скорость движения	км/ч	5,5	5,5
Скорость подметания	км/ч	5,5	5,5
Способность подъема в гору (макс.)	%	18	18
Диаметр подметающего вала	мм	285	285
Ширина подметающего вала	мм	710	710
Диаметр боковых щеток	мм	450	450
Рабочая ширина, с 2 боковыми щетками	м ² /ч	7150	7150
Рабочая ширина, без боковых щеток	мм	710	710
Рабочая ширина, с 1 боковыми щетками	мм	1000	1000
Рабочая ширина, с 2 боковыми щетками	мм	1290	1290
Вместимость резервуара для сбора мусора	л	100	100
Тип защиты, каплезащитный	--	IPX 3	IPX 3
Двигатели			
– Тяговый двигатель			
Тип	--	Двигатель постоянного тока на постоянных магнитах для движения вперед/назад	Двигатель постоянного тока на постоянных магнитах для движения вперед/назад
Серия	--	Мотор-колесо в переднем колесе	Мотор-колесо в переднем колесе
Напряжение	В	24	24
Номинальный ток	А	37	37
Номинальная мощность (механическая)	Вт	750	750
Тип защиты	--	IP 44	IP 44
Число оборотов	1/мин	бесступенчато	бесступенчато
– Двигатель вентилятора и метущего валика			
Тип	--	Двигатель постоянного тока на постоянных магнитах	Двигатель постоянного тока на постоянных магнитах
Серия	--	В14	В14
Напряжение	В	24	24
Номинальный ток	А	35	35
Номинальная мощность (механическая)	Вт	600	600
Тип защиты	--	IP 20	IP 20
Число оборотов	1/мин	3500	3500
– Двигатель боковых щеток			
Тип	--	Двигатель постоянного тока на постоянных магнитах	Двигатель постоянного тока на постоянных магнитах
Серия	--	Силовой агрегат (угловая передача)	Силовой агрегат (угловая передача)
Напряжение	В	24	24
Номинальный ток	А	5	5
Номинальная мощность (механическая)	Вт	100	100
Тип защиты	--	IP 44	IP 44
Число оборотов	1/мин	70	70
Аккумулятор			
Тип	--	--	24В 4 PzS 240 л
Производительность	А/ч	--	240
Время зарядки для полностью разряженного аккумулятора	ч	--	10...15
Продолжительность работы после многократной зарядки	ч	--	прибл. 2,5
Зарядное устройство			
Напряжение сети	В~	--	230

Выходное напряжени	B	--	24
Выходной ток	A	--	30
Предохранители			
Главное стопорное приспособление	A	150	150
Двигатель боковых щеток	A	30	30
Приводной двигатель фильтра	A	10	10
Управление	A	5	5
Вакуумный насос	A	3	3
Колеса			
Давление воздуха, сзади	--	4.00-8	4.00-8
Давление воздуха, сзади	бар	6	6
Тормоза			
Рабочий тормоз	--	электронный	электронный
Стояночный тормоз	--	Дисковый тормоз, электрический (с пружиной)	Дисковый тормоз, электрический (с пружиной)
Система фильтрация и всасывания			
Поверхность фильтра тонкой очистки	м ²	6,0	6,0
Применяемая категория фильтра для неопасной для здоровья пыли	--	U	U
Номинальное разрежение, система всасывания	мбар	12	12
Номинальный объем потока, система всасывания	л/с	50	50
Условия окружающей среды			
Температура	°C	-5...+40	-5...+40
Влажность воздуха, без образования росы	%	20 - 90	20 - 90
Значение установлено согласно EN 60335-2-72			
Уровень шума			
Уровень шума дБ _a	дБ(A)	75	75
Опасность K _{PA}	дБ(A)	2	2
Уровень мощности шума L _{WA} + опасность K _{WA}	дБ(A)	93	93
Вибрация прибора			
Значение вибрации рука-плечо	м/с ²	<2,5	<2,5
Сиденье	м/с ²	<0,5	<0,5
Опасность K	м/с ²	0,2	0,2

Заявление о соответствии требованиям CE

Настоящим мы заявляем, что нижеуказанный прибор по своей концепции и конструкции, а также в осуществленном и допущенном нами к продаже исполнении отвечает соответствующим основным требованиям по безопасности и здоровью согласно директивам ЕС. При внесении изменений, не согласованных с нами, данное заявление теряет свою силу.

Продукт Подметающая машина с местом для водителя

Тип: 1.280-xxx
Основные директивы ЕС
2006/42/ЕС (+2009/127/ЕС)
2004/108/ЕС
2000/14/ЕС

Примененные гармонизированные нормы

EN 60335-1
EN 60335-2-29
EN 60335-2-72
EN 55014-2: 1997 + A1: 2001
EN 55014-1: 2006
EN 61000-3-2: 2006 + A2: 2009
EN 61000-3-3: 2008

EN 62233: 2008

Примененные внутригосударственные

нормы:

CISPR 12

Примененный порядок оценки

соответствия

Приложение V

Уровень мощности звука dB(A)

Измерено: 91

Гарантирова 93

но:

5.957-695

Нижеподписавшиеся лица действуют по поручению и по доверенности руководства предприятия.

H. Jenner
CEO

S. Reiser
Head of Approval

Alfred Kaercher GmbH & Co. KG
Alfred-Kaercher-Str. 28 - 40
71364 Winnenden (Germany)
Тел.: +49 7195 14-0
Факс: +49 7195 14-2212

Гарантия

В каждой стране действуют соответственно гарантийные условия, изданные уполномоченной организацией сбыта нашей продукции в данной стране. Возможные неисправности прибора в течение гарантийного срока мы устраняем бесплатно, если причина заключается в дефектах материалов или ошибках при изготовлении. В случае возникновения претензий в течение гарантийного срока просьба обращаться, имея при себе чек о покупке, в торговую организацию, продавшую вам прибор или в ближайшую уполномоченную службу сервисного обслуживания.

